

Bomba de alta eficiencia iPWM

Instrucciones de instalación y operación



Advertencia:

Antes de la instalación, lea estas instrucciones de instalación y de funcionamiento. La instalación y el funcionamiento deben cumplir con las regulaciones locales y los códigos aceptados de la práctica.

INDICE

Información general	1
Bomba de alta eficiencia	1
Condiciones de uso	2
Datos técnicos	2
Panel de control	3
Menú de configuración	4
Información iPWM	5
Curva de rendimiento	6
Dimensiones e instalación	7-12
Errores y soluciones	13

1 Informaciones Generales

Estas instrucciones de funcionamiento explican las funciones y el funcionamiento de la bomba cuando está instalada y lista para usar. Las cifras a las que se hace referencia en el texto se encuentran en la placa desplegable en la parte delantera.

2 bomba de alta eficiencia

La bomba de circulación de bajo consumo está diseñada para la circulación de agua en sistemas de calefacción.

- Sistemas de calefacción por suelo radiante.
- Sistemas monotubo
- Sistemas bitubo

La bomba de circulación de bajo consumo incorpora un motor de imanes permanentes y un control de diferencia de presión que permite un ajuste continuo del rendimiento de la bomba a los requisitos reales.

2.1 Ventajas de instalar una bomba de circulación de bajo consumo

FÁCIL instalación y puesta en marcha. Con el ajuste de fábrica, la bomba puede, en la mayoría de los casos, ponerse en marcha sin marcar ningún ajuste.

ALTO grado de confort. Con el mínimo ruido de válvulas, etc.

BAJO consumo de energía. Bajo consumo de energía en comparación con las bombas de circulación convencionales.

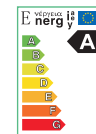

EEI ≤ 0.23

3 Condiciones de uso

Uso con líquido limpio, fino, no agresivo y no explosivo, que no contenga partículas sólidas, fibras o aceite mineral.

En los sistemas de calefacción, el agua debe cumplir con los requisitos de las normas vigentes sobre la calidad del agua para sistema de calefacción.

1. Temperatura media: TF95
2. Presión máxima de trabajo: 10 bar
3. Clase de aislamiento: F
4. Voltaje de trabajo. 220V --- 240V/50Hz
5. Clase de protección: IP44

Este producto no se puede utilizar en entornos húmedos ni en operaciones bajo el agua.

4 Datos técnicos

Modelo	Power (W)	Rated Flow (m³/h)	Rated Head (m)	Max Current (A)	Max Flow (m³/h)	Max Head (m)	Connection (inch)
RS15/7EAY	52	1.5	5.5	0.47	3.5	7	1
RS25/7EAY	52	1.5	5.5	0.47	3.9	7	1.5

5. Panel de control

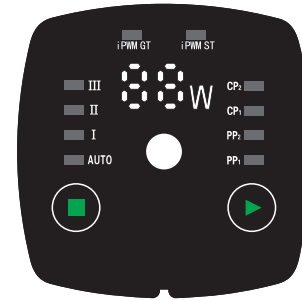

Botones

	Botón de cambio iPWM	Presione brevemente para cambiar iPWM GT e iPWM ST
	Botón de cambio de modo de trabajo	Presione brevemente para cambiar los modos de trabajo a su vez

6. Menú de configuración

	Luz indicadora de trabajo a Velocidad 3	Modo manual fijo a tercera velocidad
	Luz indicadora de trabajo a Velocidad 2	Modo manual fijo a segunda velocidad
	Luz indicadora de trabajo a Velocidad 1	Modo manual fijo a primera velocidad
	Luz indicadora de trabajo automático	La bomba ajusta automáticamente la potencia de acuerdo con el flujo de agua en este modo.
	Luz indicadora de Curva de presión proporcional máxima	En este modo, la bomba funciona con la curva de presión proporcional máxima. A mayor flujo mayor altura.
	Luz indicadora de Curva de presión proporcional mínima	En este modo, la bomba funciona con la curva de presión proporcional mínima. A mayor flujo mayor altura.
	Luz indicadora de Curva de presión constante máxima	En este modo, la bomba funciona con la curva de presión constante máxima. La altura siempre permanece constante.
	Luz indicadora de Curva de presión constante mínima	En este modo, la bomba funciona con la curva de presión constante mínima. La altura siempre permanece constante.
	Luz indicadora de potencia	Muestra la potencia de trabajo real cuando la bomba está funcionando.
	Luz indicadora iPWM GT	Bomba trabajando en modo iPWM GT
	Luz indicadora iPWM ST	Bomba trabajando en modo iPWM ST

7. Información iPWM

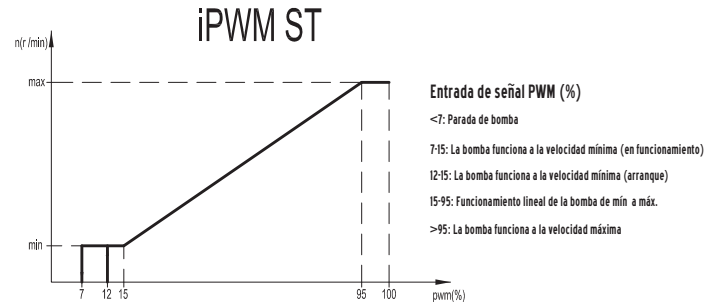
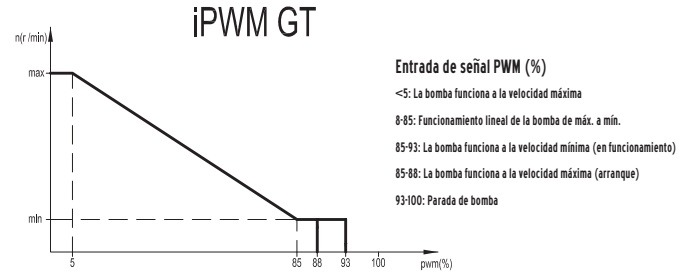

8. Curva de rendimiento

RS15/7EAY-130

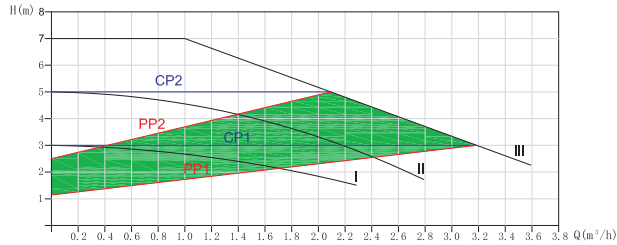

RS25/7EAY-180

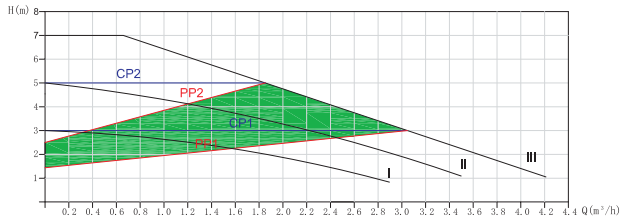

9. Dimensión e instalación

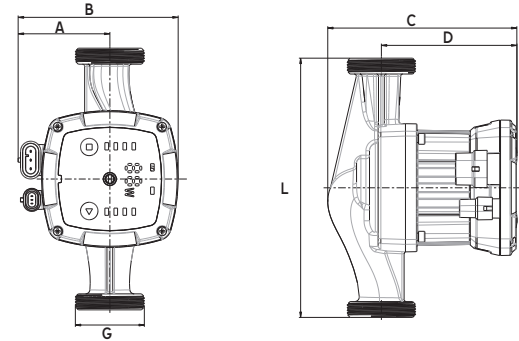

Modelo	Dimensiones					
	A (mm)	B (mm)	C (mm)	D (mm)	L (mm)	G (inch)
RS15/7EAY	63	110	131	94	130	1
RS25/7EAY	63	110	131	94	180	1.5

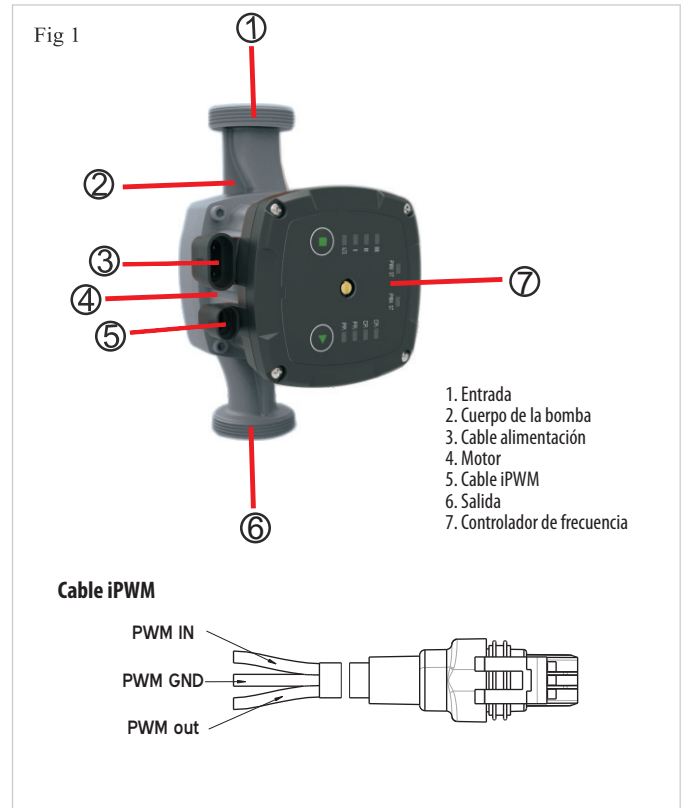
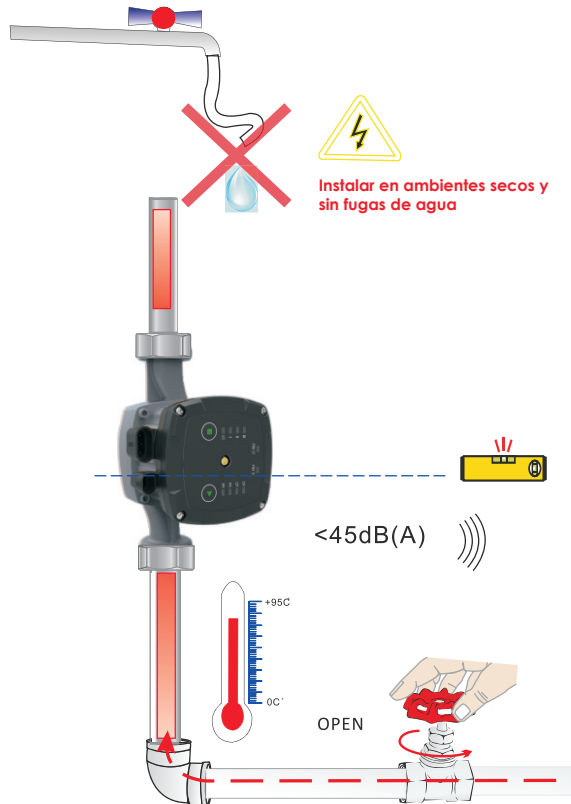

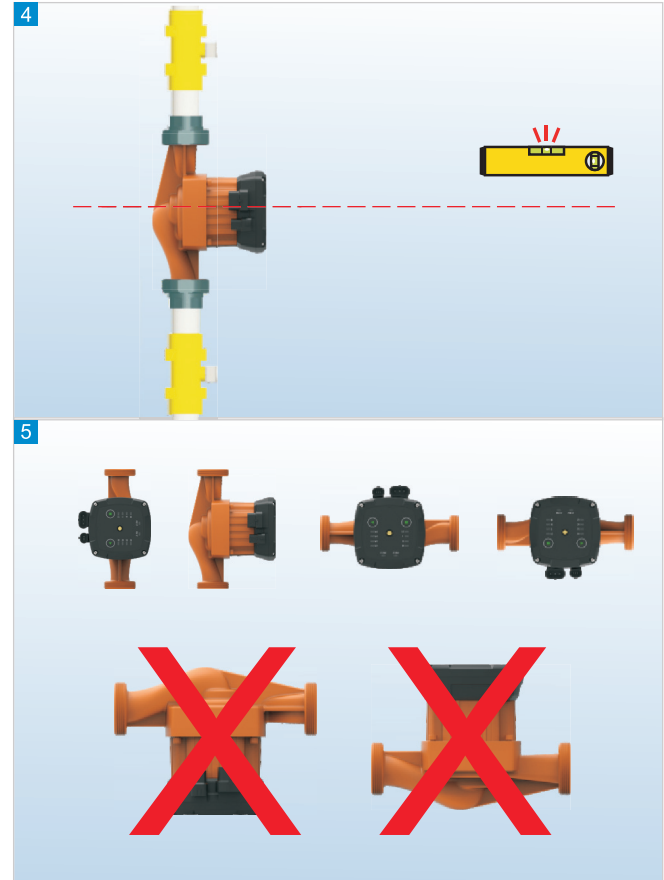
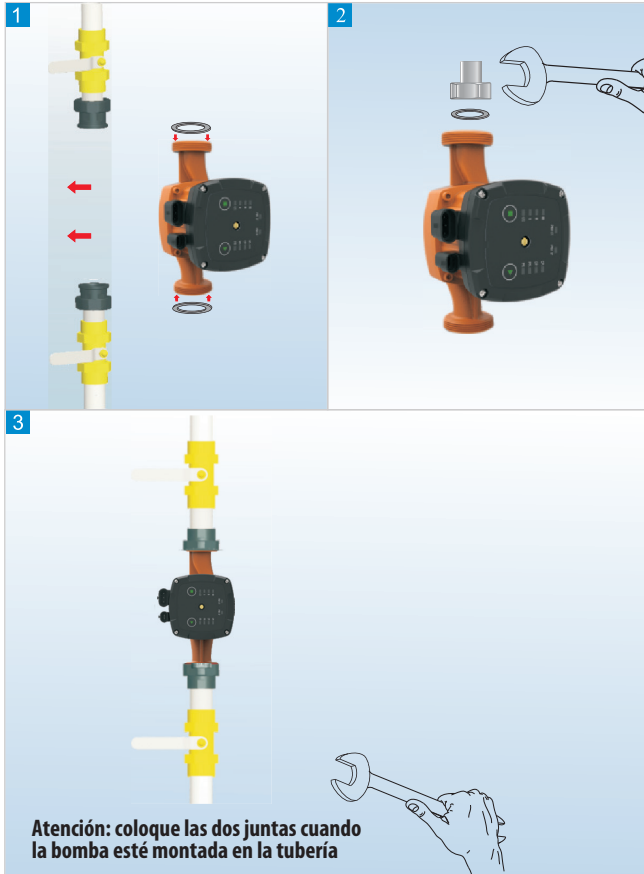

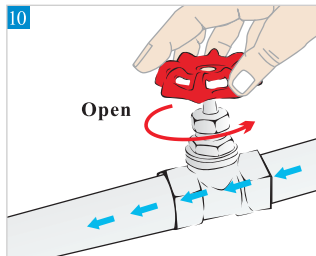
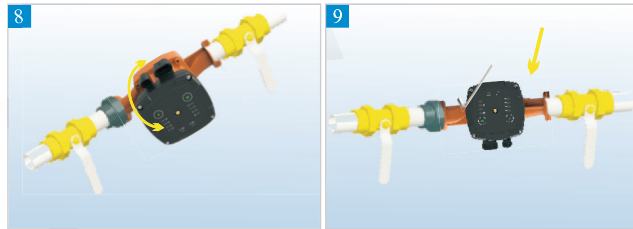
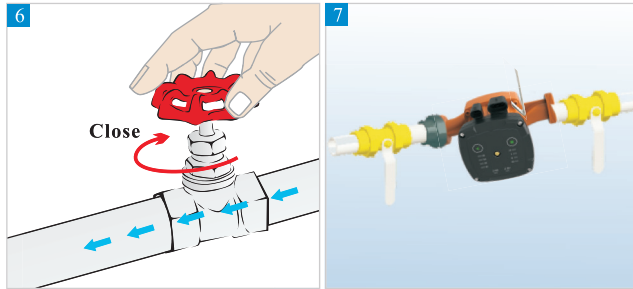

PELIGRO

El líquido de la bomba puede estar hirviendo y bajo alta presión. Drene el sistema o cierre las válvulas de aislamiento a ambos lados de la bomba antes de retirar los tornillos.

Error	Panel de control	Causa	Solución
1. La bomba no funciona	Luz apagada	a) Se fundió un fusible en la instalación	Sustituye el fusible
		b) El interruptor automático ha saltado por un cortocircuito	
		c) Bomba defectuosa	Reemplace la bomba
	Solo luz de encendido funcionando	a) Fallo en el suministro de electricidad. Corriente muy baja.	Compruebe que el suministro eléctrico está dentro de los rangos especificados.
		b) La bomba está bloqueada	Limpie las impurezas
2. Ruido en el sistema	Luz de encendido y Configuración de bomba funcionando	a) Aire en el sistema	Purgar el sistema
		b) El flujo es demasiado alto	Reducir la potencia de la cabeza de succión
3. Ruido en la bomba	Luz de encendido y Configuración de bomba funcionando	a) Aire en la bomba	Deje que la bomba funcione, se ventila sola con el tiempo.
		b) La presión de entrada es muy baja	Aumente la presión de entrada. Verifique el volumen de aire en el tanque de expansión si está instalado.
4. Funcionamiento Insuficiente	Luz de encendido y Configuración de bomba funcionando	a) El rendimiento de la bomba es muy bajo	Incrementar la potencia de la cabeza de succión